

Montageanleitung Wandstange Round massiv

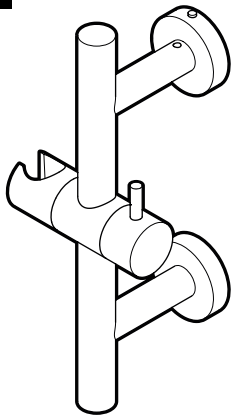

i Mehr Informationen? Need help?

Mehr Informationen, Hilfestellungen und **Montagevideos** finden Sie auf:

www.niewiederbohren.com



Oberflächen Surfaces

Kleben und Bohren glue and drill

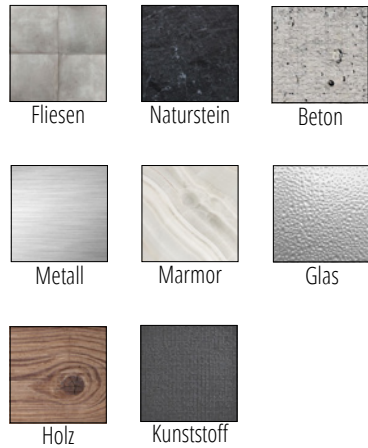

Bohren drill



! Achten Sie darauf, dass die Oberfläche tragfähig ist.
The surface must be load-bearing.

Pflegehinweise Care instructions

Dieses Produkt ist hochwertig verchromt. Die richtige Pflege ermöglicht Ihnen eine lange Lebensdauer der Artikel. Zum Beseitigen von Seifenresten und Ähnlichem verwenden Sie bitte nur weiche Tücher und milde Reinigungsmittel. Verwenden Sie auf keinen Fall scharfe, säurebasierte oder alkoholhaltige Reiniger, Kalkentferner, Desinfektionsmittel oder Scheuerschwämme, die die Chromoberfläche beschädigen könnten.

Sicherheitshinweise Safety instructions

Bitte berücksichtigen Sie die Wassereinwirkungsklassen nach **DIN 18534-1**, da es sonst zum Ablösen des Klebeadapters kommen kann! Vermeiden Sie unbedingt Dauernässe!

Benötigtes Werkzeug Needed tools

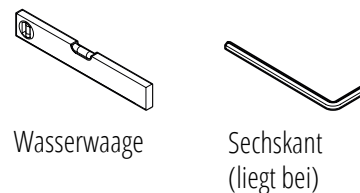

Montageanleitung zum Kleben

1 Oberfläche reinigen Clean the surface

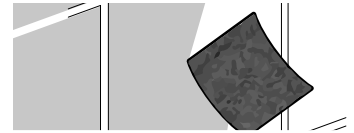

Entfernen Sie groben Schmutz wie Kalk, Zementschleier etc. mit beiliegendem Schleifvlies und geeignetem Reiniger.

Vorsicht! Nur auf kratzfesten Untergründen verwenden!

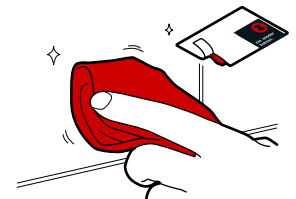

Verwenden Sie anschließend das beiliegende Vorbereitungstuch zur Endreinigung der Oberfläche.



Lassen Sie die gereinigte Stelle 15 Minuten abtrocknen. Alternativ können Sie mit einem sauberen trockenen Tuch nachwischen.

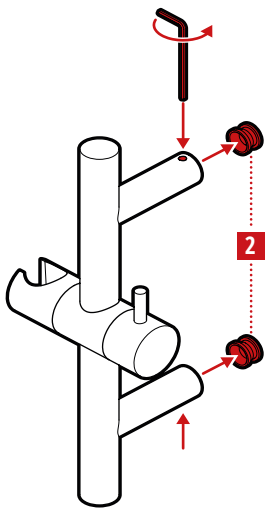

2 Passtück ausbauen Remove fitting piece

Entnehmen Sie die Passtücke aus der Wandstange, indem Sie die Fixierschrauben mit dem passenden Inbusschlüssel lösen.

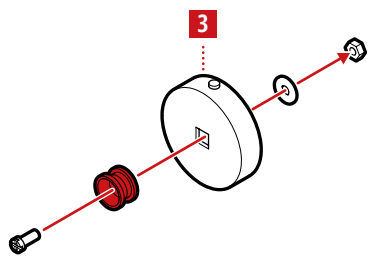

3 Rosette zusammensetzen Assemble cover with fitting piece

Setzen Sie das Passtück mit der Rosette zusammen. Verwenden Sie Mutter und Unterlegscheibe auf der **Innenseite** der Rosette.

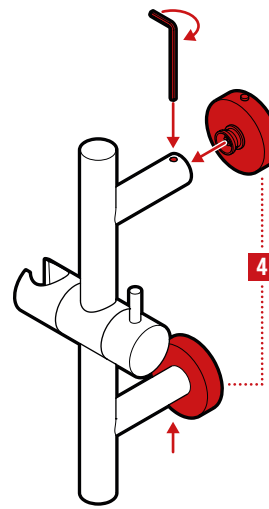

4 Rosette montieren Mount rosette

Montieren Sie die Rosette an der Wandstange und fixieren Sie diese mit Hilfe der Fixierschrauben.

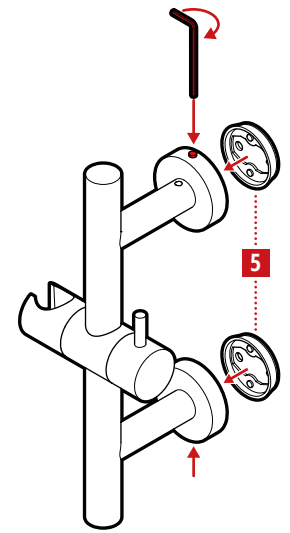

5 Adapter einsetzen Insert adapter

Setzen Sie die Adapter in die Rosetten ein und fixieren Sie diese mit Hilfe der Fixierschrauben.

Beachten Sie, dass die Klebseiten der Adapter nach außen gerichtet sind.

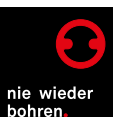

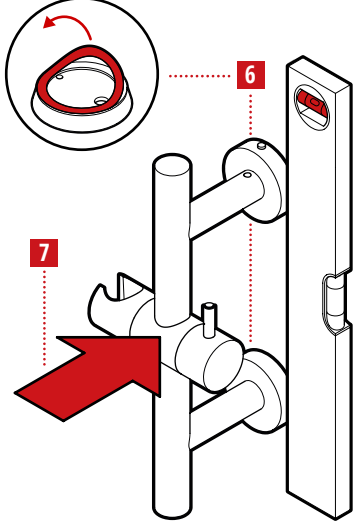

6 Schutzfolien entfernen
Remove protective-foils

Entfernen Sie die Schutzfolien des Adapter.

7 Stange positionieren
Position pole

Positionieren Sie die Wandstange und richten Sie sie mit der Wasserwaage vertikal aus.

Drücken Sie die Wandstange mehrere Sekunden fest an.

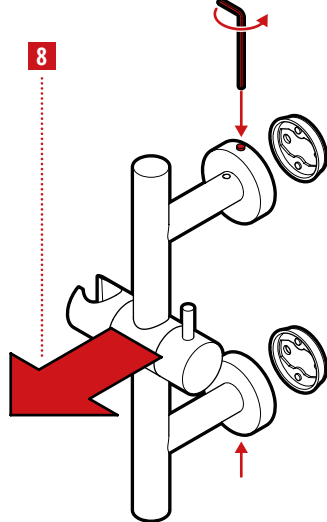

8 Wandstange entfernen
Remove pole

Lösen Sie die Fixierschrauben und entfernen Sie die Wandstange.

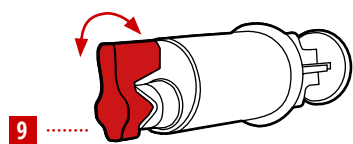

9 Verschluss abdrehen
Turn off the cap

Drehen Sie den Verschluss in eine beliebige Richtung ab.

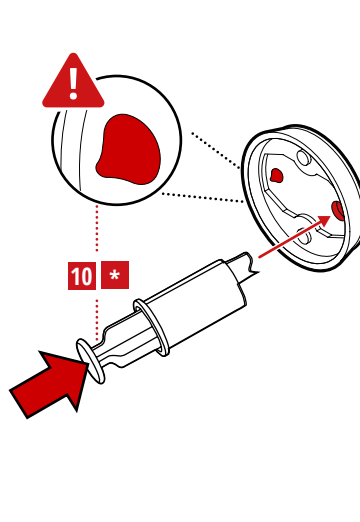

10 Klebstoff einfüllen
Insert glue as instructed

Platzieren Sie die Spitze des Applikators in das große Einfüllloch. Drücken Sie den Kolben langsam nach unten, um den Adapter zu befüllen.

*** Siehe Montageanleitung**
See installation manual

Detaillierte Anbringung, Ausführung, Aushärtung und weitere Information entnehmen Sie bitte der beiliegenden Adapter-Montageanleitung.

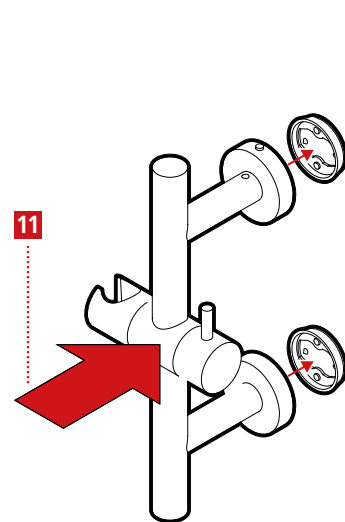

11 Wandstange anbringen
Mount pole onto adapters

Nach kompletter Aushärtung des Klebstoffes bringen Sie die Wandhalterung an.

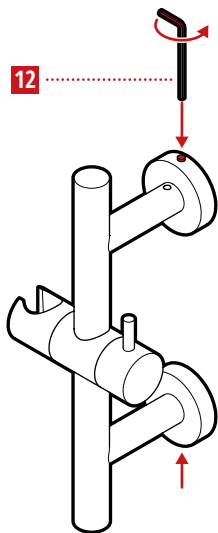

12 Wandstange fixieren
Tighten pole with screws

Fixieren Sie die Wandstange mit Hilfe der Fixierschrauben an den Rosetten.

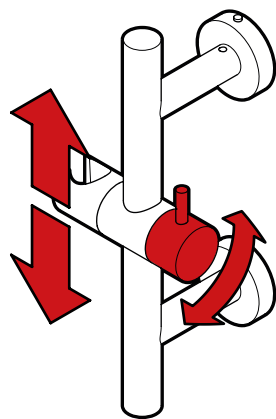

Gleiter verschieben
Move slider

Durch Drehen des Stellhebels lässt sich der Gleiter verschieben.

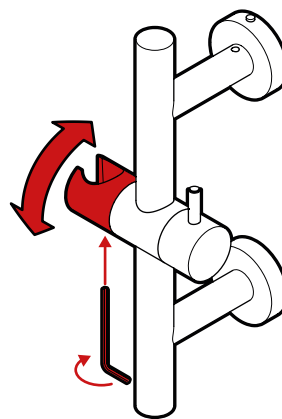

Handbrause schwenken
Rotate shower head

Lösen Sie leicht die Schraube auf der Unterseite des Gleiters um die Ausrichtung der Handbrause zu verstellen.

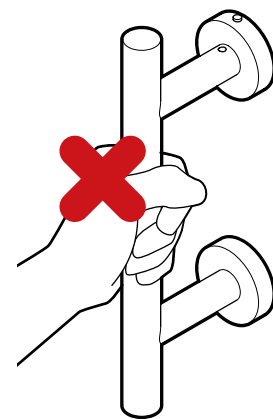

Kein Haltegriff!
No handhold!

Beachten Sie, dass die Wandstange nicht zur Nutzung als Haltegriff geeignet ist.